

Oggetto: DISEGNO ESECUTIVO (SCHEMA) GABBIANO 700

Committente: .

Data: .

Scala: .

Cod. file

GABBIANO 700

Località: .

QUADRO D'INSIEME

PIANTA

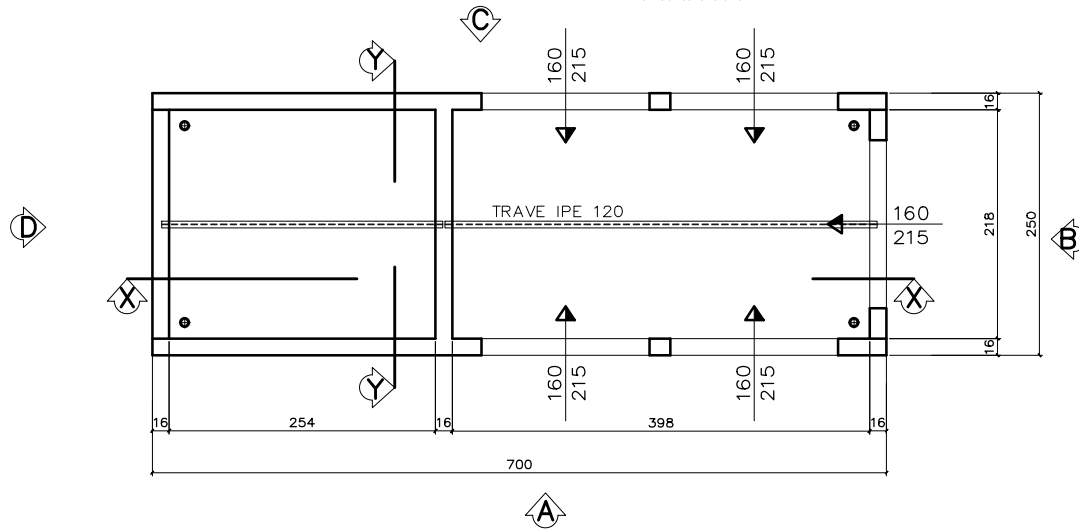

SEZIONE X-X

SEZIONE Y-Y

LASTRE ONDULATE
DI COPERTURA
IN FIBROCEMENTO

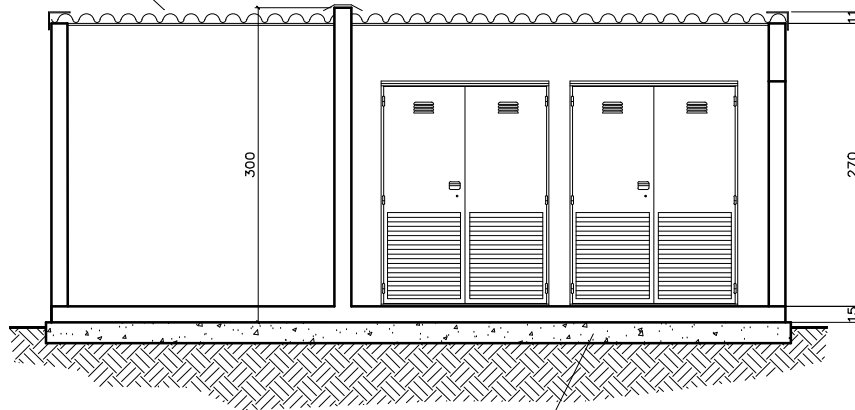

PLATEA IN CLS

ESEMPIO FORATURE
PER PASSAGGIO
CAVIDOTTI

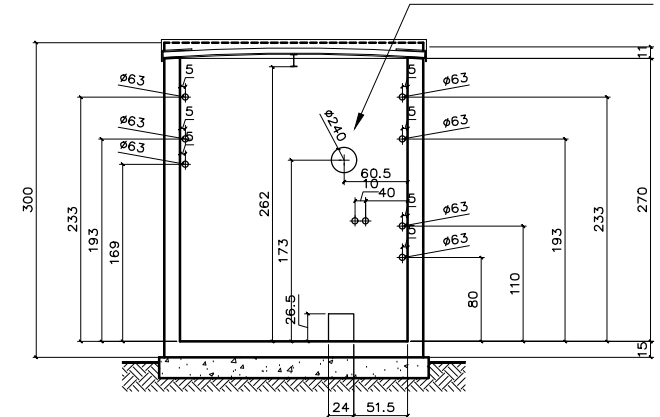

PROSPETTO A

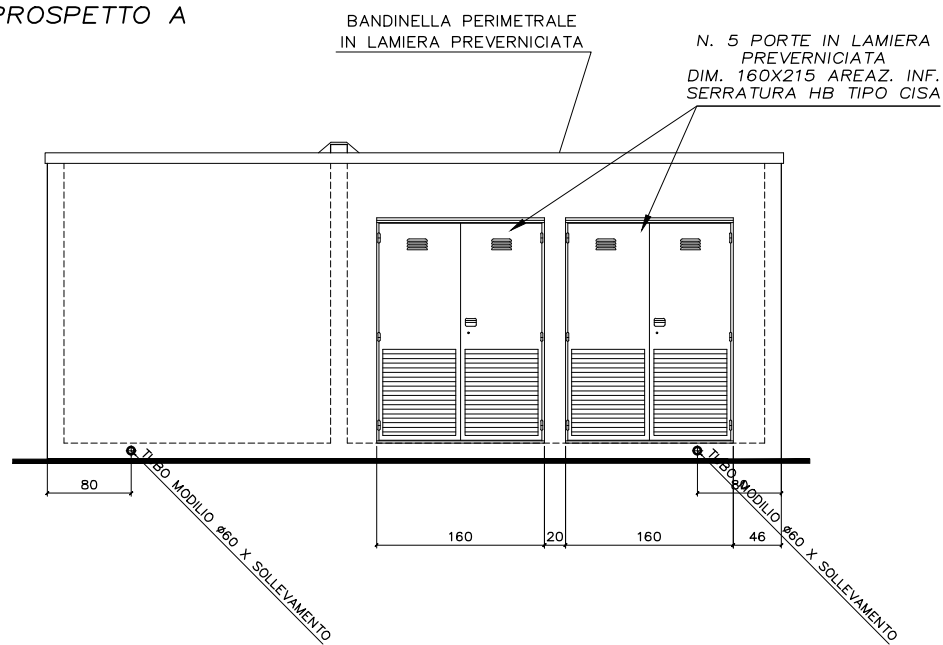

PROSPETTO B

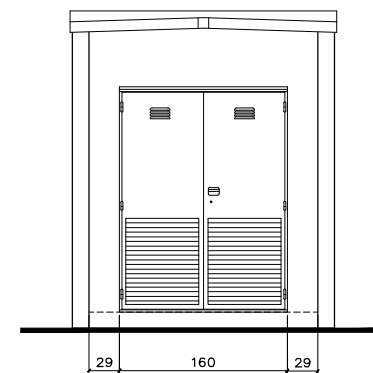

PROSPETTO C

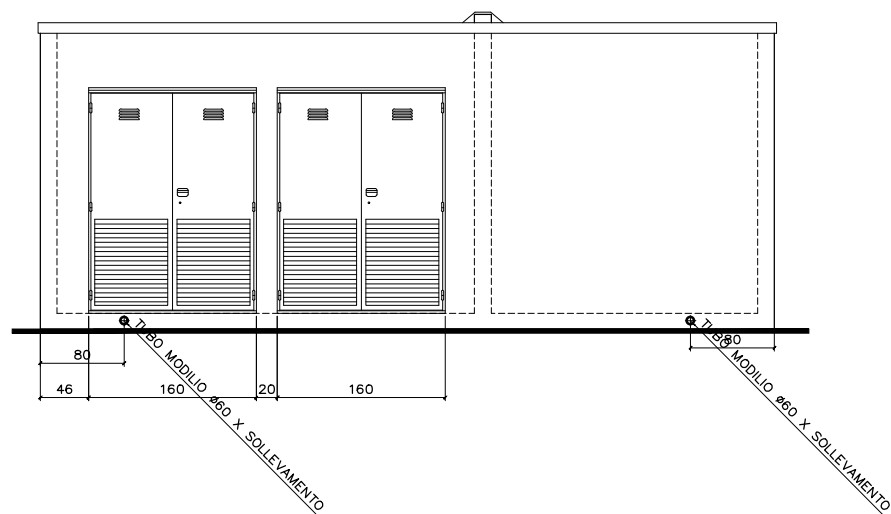

PROSPETTO D

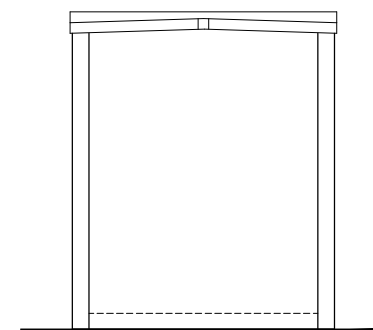

Oggetto: DISEGNO ESECUTIVO (SCHEMA) GABBIANO 700

Committente: .

Data:

Scala:

Cod. file

Località: .

GABBIANO 700

PIANTA PLATEA DI FONDAZIONE

PIANTA PLATEA DI FONDAZIONE

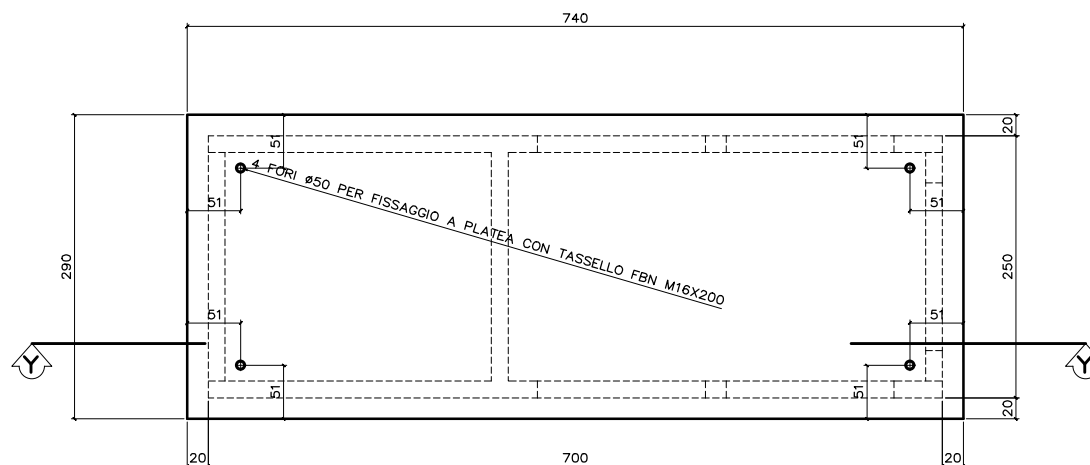

SEZIONE Y-Y

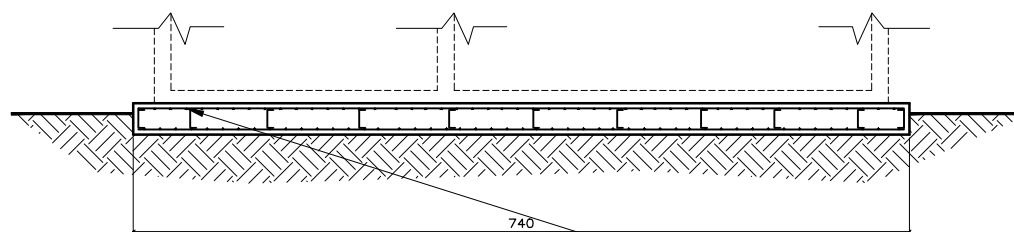

CARICHI IN FONDAZIONE t.26 = ql. 260 (escluso impianti)
PLATEA DI FONDAZIONE A CARICO DEL CLIENTE