

Oggetto: DISEGNO ESECUTIVO (SCHEMA) GABBIANO 900

Committente: .

Data: .

Scala: .

Cod. file

GABBIANO 900

Località: .

**QUADRO D'INSIEME**

**PIANTA**

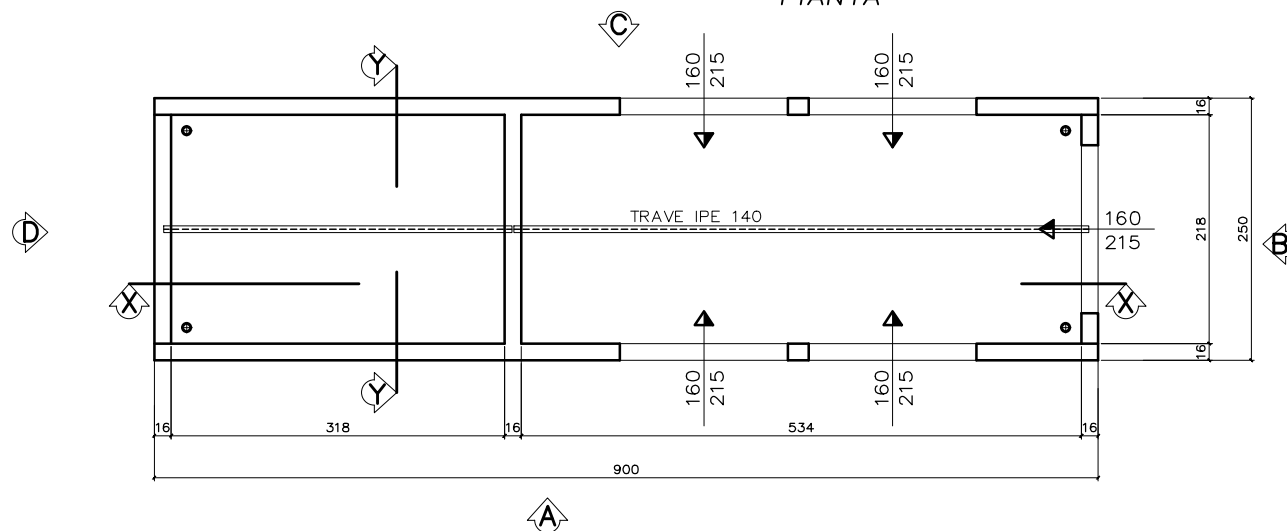

**SEZIONE X-X**

**SEZIONE Y-Y**

LASTRE ONDULATE  
 DI COPERTURA  
 IN FIBROCEMENTO

N. 5 PORTE IN LAMIERA  
 PREVERNICIATA  
 DIM. 160X215 AREAZ. INF.  
 SERRATURA HB TIPO CISA

ESEMPIO FORATURE  
 PER PASSAGGIO  
 CAVIDOTTI

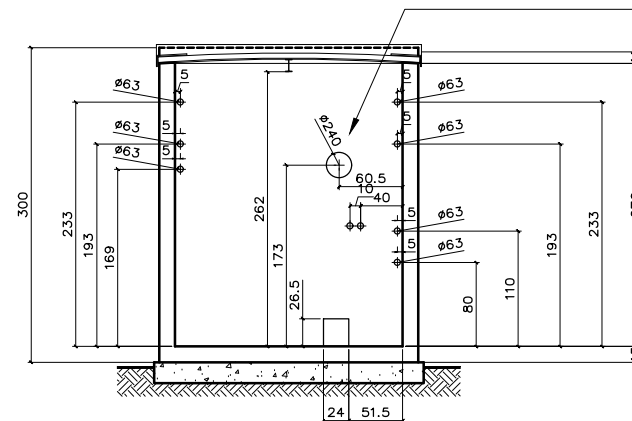
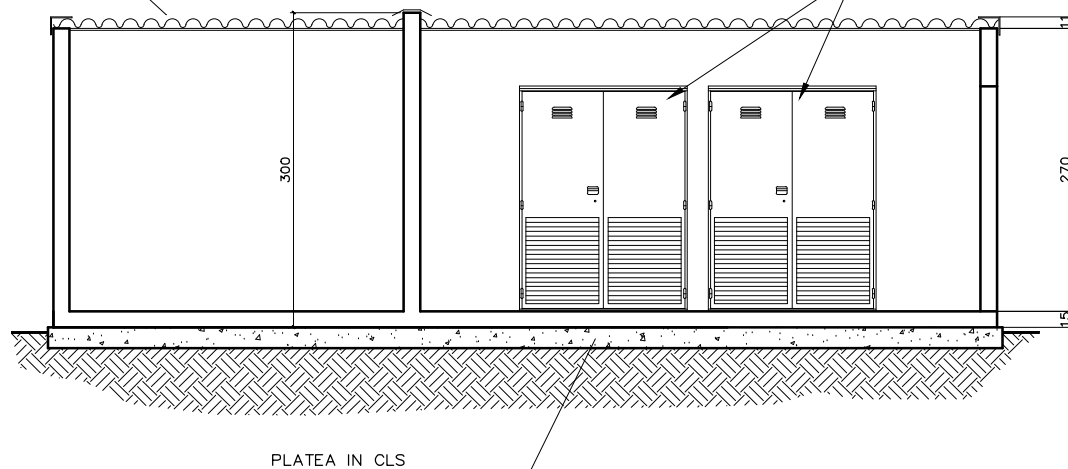

PROSPETTO A

BANDINELLA PERIMETRALE  
IN LAMIERA PREVERNICIATA

N. 5 PORTE IN LAMIERA  
PREVERNICIATA  
DIM. 160X215 AREAZ. INF.  
SERRATURA HB TIPO CISA

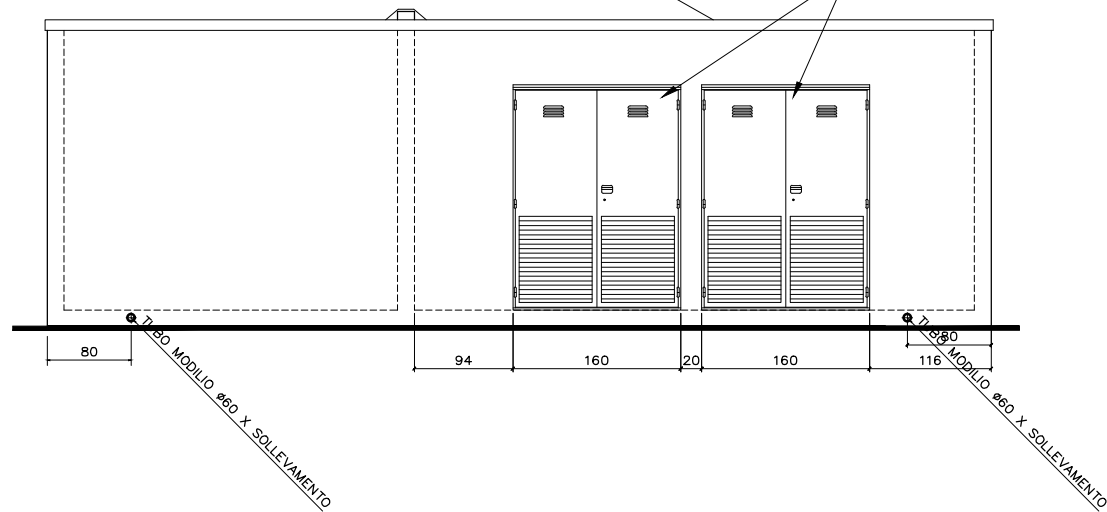

PROSPETTO B

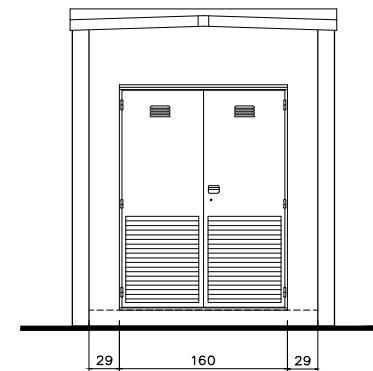

PROSPETTO C

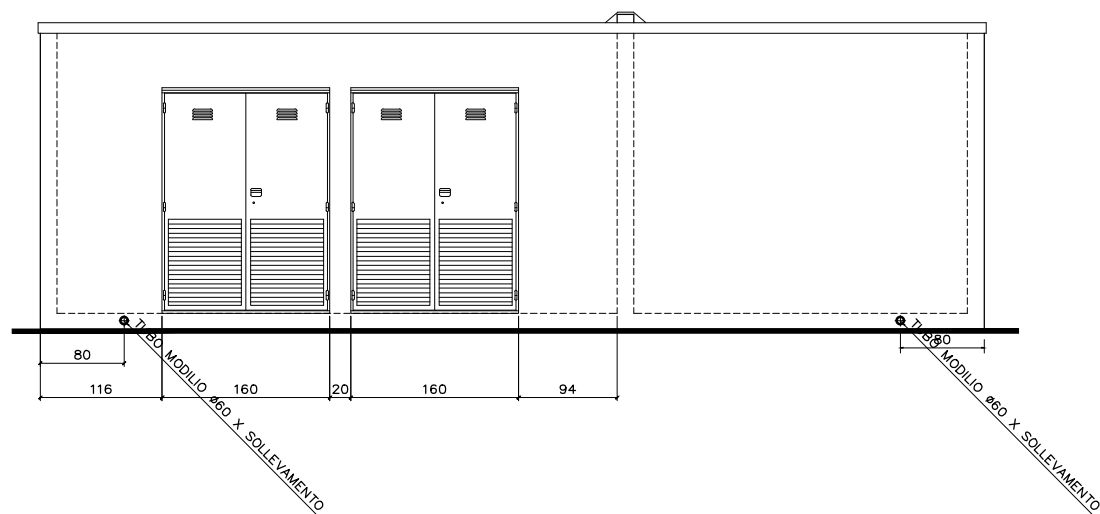

PROSPETTO D

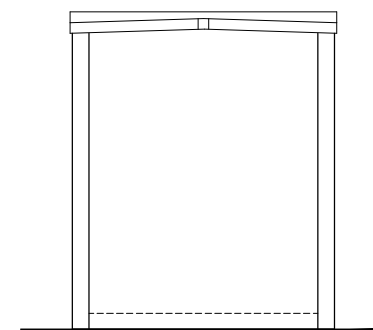

Oggetto: DISEGNO ESECUTIVO (SCHEMA) GABBIANO 900

Committente: .

Data:

Scala:

Cod. file

Località: .

GABBIANO 900

**PIANTA PLATEA DI FONDAZIONE**

PIANTA PLATEA DI FONDAZIONE

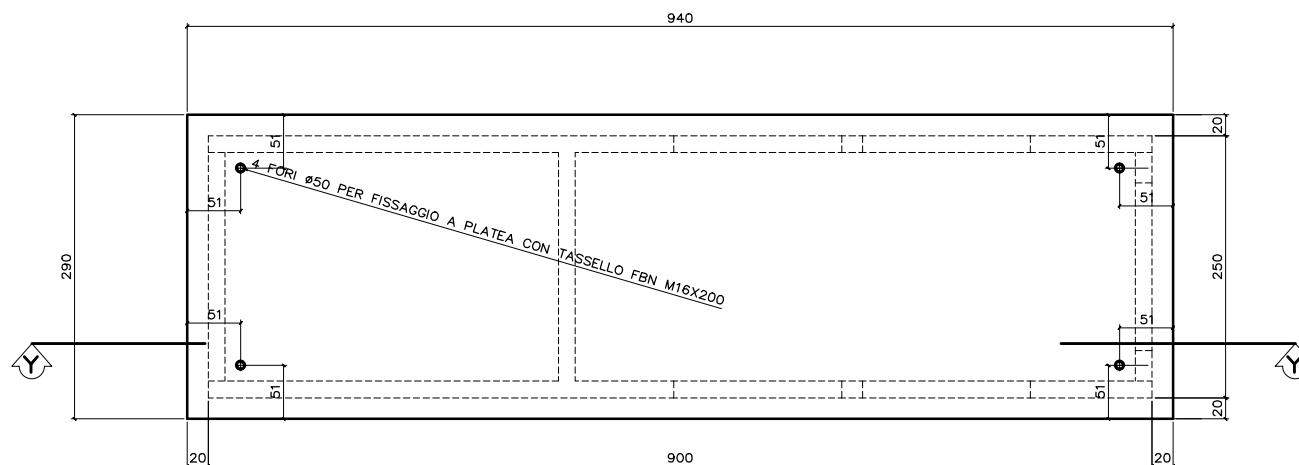

SEZIONE Y-Y

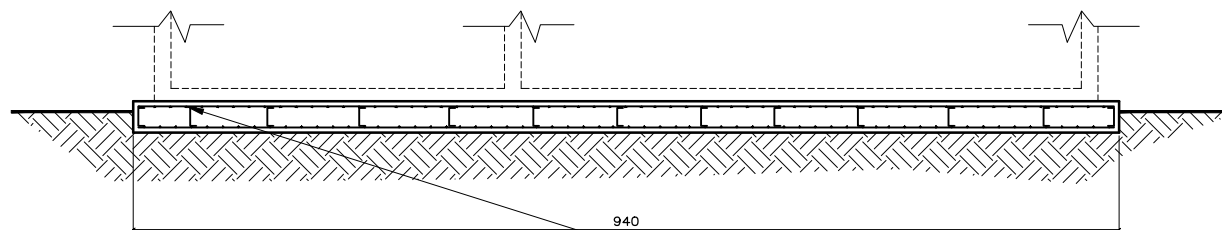

CARICHI IN FONDAZIONE t.26 = ql. 260 (escluso impianti)  
PLATEA DI FONDAZIONE A CARICO DEL CLIENTE